

令和2年度 沖縄県高等学校新人体育大会 空手道競技

期日：令和2年10月17日(土)

会場：県立前原高校 体育館

①女子団体形 第1R・第2R

**Tatami 1**

(第2R進出は6位まで)

(決勝進出は2位まで)

順	学校名	第1ラウンド(指定形)			第2ラウンド(得意形)		
		形名	得点	順位	形名	得点	順位
1	普天間	セーパイ					
2	小 緑	クルルンファ					
3	浦 添	クルルンファ					
4	前 原	クルルンファ					
5	コ ザ	セーパイ					
6	南風原	バッサイダイ					
7	首 里	セーパイ					

②女子団体形 決勝

**Tatami 1**

順	学校名	決勝(得意形)		
		形名	得点	順位
1				
2				

1位:

2位:

3位:

4位:

令和2年度 沖縄県高等学校新人体育大会 空手道競技

期日：令和2年10月17日(土)

会場：県立前原高校 体育館

③男子団体形 第1R・第2R

**Tatami 2**

(第2R進出は6位まで)

(決勝進出は2位まで)

順	学校名	第1ラウンド(指定形)			第2ラウンド(得意形)		
		形名	得点	順位	形名	得点	順位
1	南風原	セーパイ					
2	西原	クルルンファ					
3	首里	セーパイ					
4	美里工業	セーパイ					
5	前原	クルルンファ					
6	那覇国	セーパイ					
7	浦添	クルルンファ					
8	コザ	クルルンファ					

④男子団体形 決勝

**Tatami 2**

順	学校名	決勝(得意形)		
		形名	得点	順位
1				
2				

1位:

2位:

3位:

4位:

令和2年度 沖縄県高等学校新人体育大会 空手道競技

期日：令和2年10月17日(土)

会場：県立前原高校 体育館

⑤女子個人形 第1R

第1プール

順	学校名	選手名	形名	得点(順位)
1	那覇商	西平 彩珠	クルルンファ	
2	前原	松尾 秀	クルルンファ	
3	小禄	内間 藍	クルルンファ	
4	興南	五十嵐 万愛	クルルンファ	
5	浦添	仲本 青空	クルルンファ	

第2プール

(第2R進出は予選各コート4位まで)

順	学校名	選手名	形名	得点(順位)
6	前原	伊藝 明日香	ニーパイボ	
7	小禄	大城 茉穂	クルルンファ	
8	沖尚	川原 琉花	バッサイダイ	
9	普天間	伊良皆 みずほ	クルルンファ	
10	嘉手納	大城 理沙	クルルンファ	
11	浦添	金城 愛心	クルルンファ	

第3プール

順	学校名	選手名	形名	得点(順位)
12	浦添	銘苺 あい	クルルンファ	
13	小禄	比嘉 あみ	ニーパイボ	
14	那覇	田村 知瑳乃	セーパイ	
15	宜野湾	國吉 あん	セーパイ	
16	首里	喜舎場 さくら	ニーパイボ	
17	前原	大城 綺亜莉	クルルンファ	

第4プール

順	学校名	選手名	形名	得点(順位)
18	与勝	瑞慶山 采春	セーパイ	
19	浦添	喜屋武 芹佳	クルルンファ	
20	興南	仲村 いろは	セーパイ	
21	普天間	座間味 愛咲	クルルンファ	
22	本部	喜屋武 柚希	クルルンファ	

⑥男子個人形 第1R

第1プール

順	学校名	選手名	形名	得点(順位)
1	首里東	南 晴葵	セーパイ	
2	沖尚	名嘉元 悠都	セーパイ	
3	那覇商	富盛 裕太	ニーパイボ	
4	西原	西原 睦貴	クルルンファ	
5	美里工	松田 五吹	クルルンファ	
6	小禄	世良 琉臣	セーパイ	
7	浦添	菊池 陽風	クルルンファ	
8	普天間	関根 築	クルルンファ	
9	コザ	伊波 竜飛	クルルンファ	

第2プール

(第2R進出は予選各コート4位まで)

順	学校名	選手名	形名	得点(順位)
10	南風原	仲井間 憲弥	クルルンファ	
11	那覇国	花岡 光	セーパイ	
12	八重山	平田 彬樹	セーパイ	
13	沖尚	金城 利輝	セーパイ	
14	浦添	糸数 瑛斗	クルルンファ	
15	宮総実	湧鎌 悠仁	クルルンファ	
16	西原	與那嶺 幸輝	セーパイ	
17	コザ	真志喜 康ノ介	クルルンファ	
18	北農	玉城 淳光	セーパイ	
19	美里工	比嘉 琉弥	セーパイ	

第3プール

順	学校名	選手名	形名	得点(順位)
20	美里工	仲村 健杜	クルルンファ	
21	八重山	屋嘉部 博智	セーパイ	
22	コザ	森川 恭甫	クルルンファ	
23	南風原	佐々木 駿哉	セーパイ	
24	西原	比嘉 優良	クルルンファ	
25	沖尚	大城 裕斗	セーパイ	
26	北農	尚 真言	セーパイ	
27	前原	前上門 幹正	クルルンファ	
28	浦添	新垣 陽大	クルルンファ	
29	那覇国	窪田 希海	セーパイ	

第4プール

順	学校名	選手名	形名	得点(順位)
30	西原	伊集 馨亮	クルルンファ	
31	普天間	新里 悠真	クルルンファ	
32	首里	松永 敏実	クルルンファ	
33	美里工	川端 陸久	セーパイ	
34	小禄	村田 海渡行	セーパイ	
35	コザ	宮城 海杜	クルルンファ	
36	那覇国	運天 夢雅	セーパイ	
37	南風原	西野 航	セーパイ	
38	開邦	宮城 政嘉	クルルンファ	
39	浦添	山城 澄心	クルルンファ	

令和2年度 沖縄県高等学校新人体育大会 空手道競技

期日：令和2年10月17日(土)  
会場：県立前原高校 体育館

⑦女子個人形 第2R

**Tatami 1 (第1プール、第2プール)**

(決勝進出は3位まで)

	順	学校名	選手名	形名	得点(順位)	
R1 4位	1					
	2					
R1 3位	3					
	4					
R1 2位	5					
	6					
R1 1位	7					
	8					

**Tatami 2 (第3プール、第4プール)**

(決勝進出は3位まで)

	順				得点(順位)	
R1 4位	1					
	2					
R1 3位	3					
	4					
R1 2位	5					
	6					
R1 1位	7					
	8					

⑧女子個人形 決勝戦

**Tatami 1**

フリー 抽選	順				得点(順位)	
	1					
	2					
	3					
	4					
	5					
	6					

1位：            2位：            3位：            4位：

令和2年度 沖縄県高等学校新人体育大会 空手道競技

期日：令和2年10月17日(土)  
会場：県立前原高校 体育館

⑨男子個人形 第2R

**Tatami 1 (第1プール、第2プール)**

(決勝進出は3位まで)

	順	学校名	選手名	形名	得点(順位)	
R1 4位	1					
	2					
R1 3位	3					
	4					
R1 2位	5					
	6					
R1 1位	7					
	8					

**Tatami 2 (第3プール、第4プール)**

(決勝進出は3位まで)

	順	学校名	選手名	形名	得点(順位)	
R1 4位	1					
	2					
R1 3位	3					
	4					
R1 2位	5					
	6					
R1 1位	7					
	8					

⑩男子個人形 決勝戦

**Tatami 2**

フリー 抽選	順	学校名	選手名	形名	得点(順位)	
	1					
	2					
	3					
	4					
	5					
	6					

1位：            2位：            3位：            4位：

令和2年度 沖縄県高等学校新人体育大会 空手道競技

期日：令和2年10月18日(日)  
会場：県立前原高校 体育館

⑪女子団体組手 予選

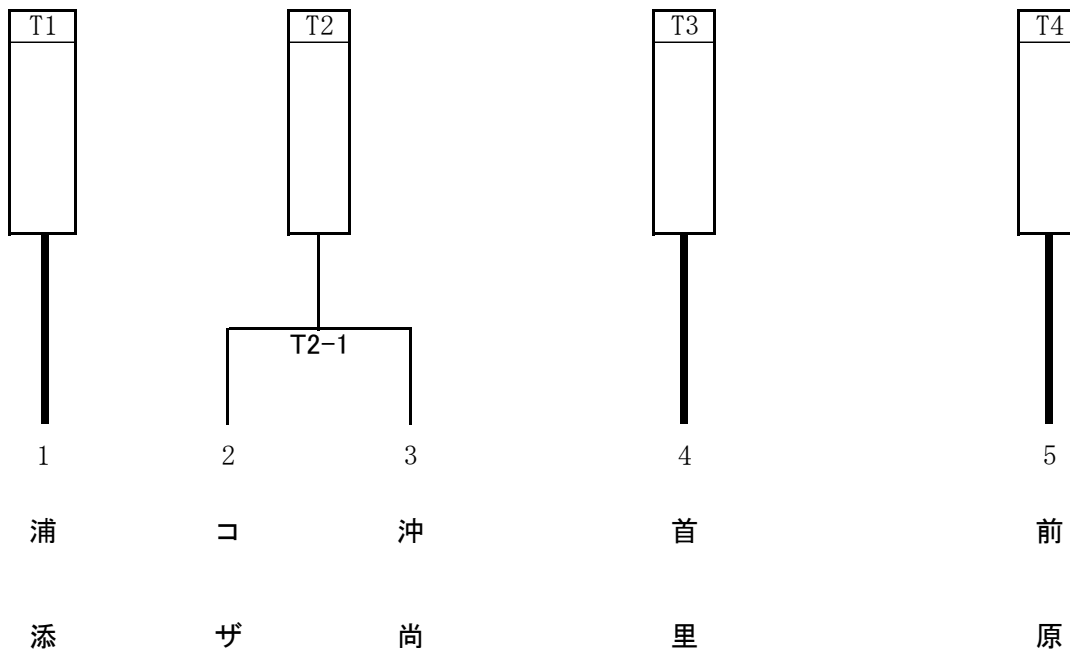

⑫女子団体組手 決勝リーグ

試合順	第1試合		第2試合		第3試合	
	赤	青	赤	青	赤	青
Tatami 1	T1 浦添	T2	T1 浦添	T3	T1 浦添	T4
Tatami 2	T3 首里	T4 前原	T2 コザ	T4 前原	T2 コザ	T3 首里

組	学校名	T1	T2	T3	T4	①勝敗 勝-負	②勝 選手	③負 選手	決勝 順位
		浦添		首里	前原				
T1	浦添								
T2									
T3	首里								
T4	前原								

勝敗数、勝ち選手数、負け選手数、当該校同士の結果で勝負がつかない場合は代表戦を行う。

令和2年度 沖縄県高等学校新人体育大会 空手道競技

期日：令和2年10月18日(日)  
会場：県立前原高校 体育館

⑬男子団体組手 予選

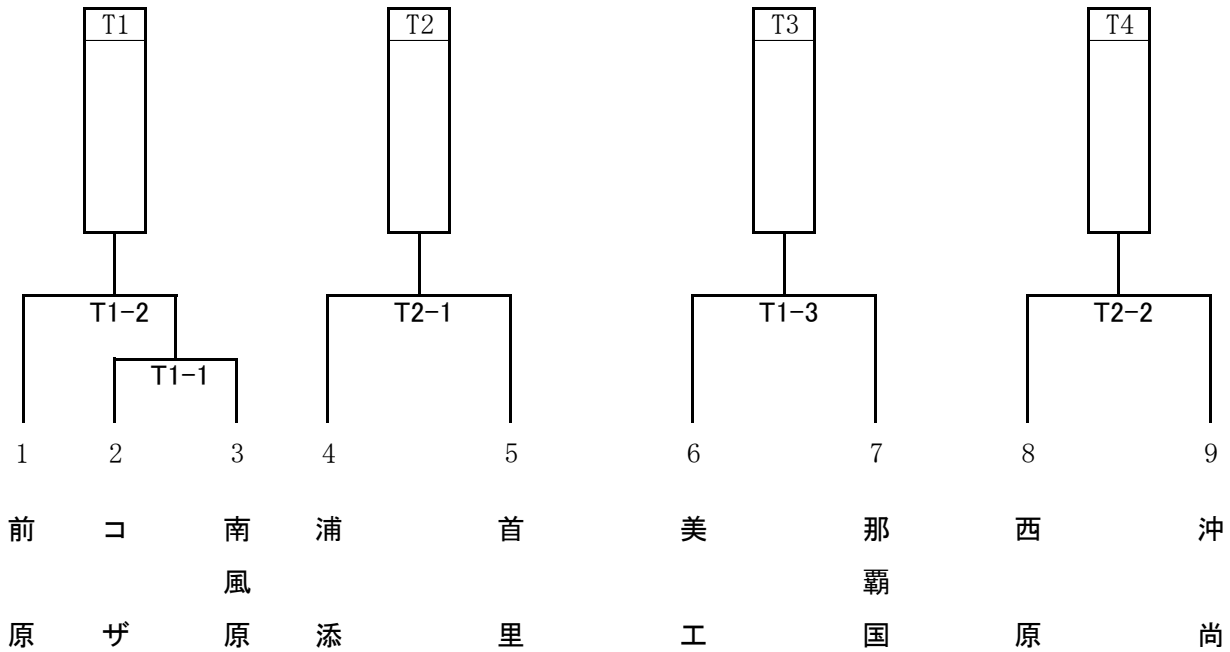

⑭男子団体組手 決勝リーグ

試合順	第1試合		第2試合		第3試合	
	赤	青	赤	青	赤	青
Tatami 1	T1	T2	T1	T4	T1	T3
Tatami 2	T3	T4	T3	T2	T4	T2

組	学校名	T1	T2	T3	T4	①勝敗 勝一負	②勝 選手	③負 選手	決勝 順位
T1									
T2									
T3									
T4									

勝敗数、勝ち選手数、負け選手数、当該校同士の結果で勝負がつかない場合は代表戦を行う。

令和2年度 沖縄県高等学校新人体育大会 空手道競技

期日：令和2年10月19日(月)  
会場：那覇市民体育館

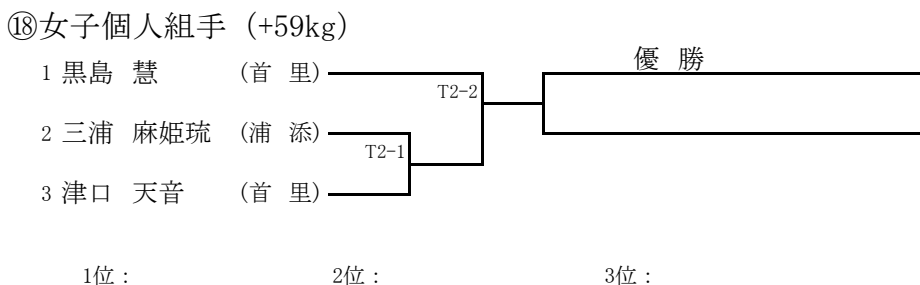
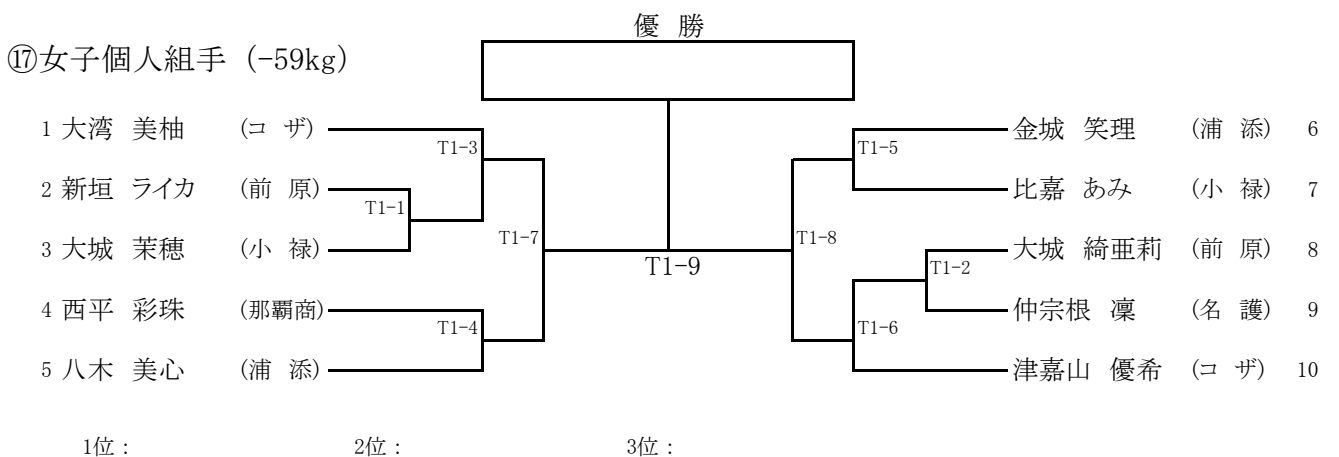
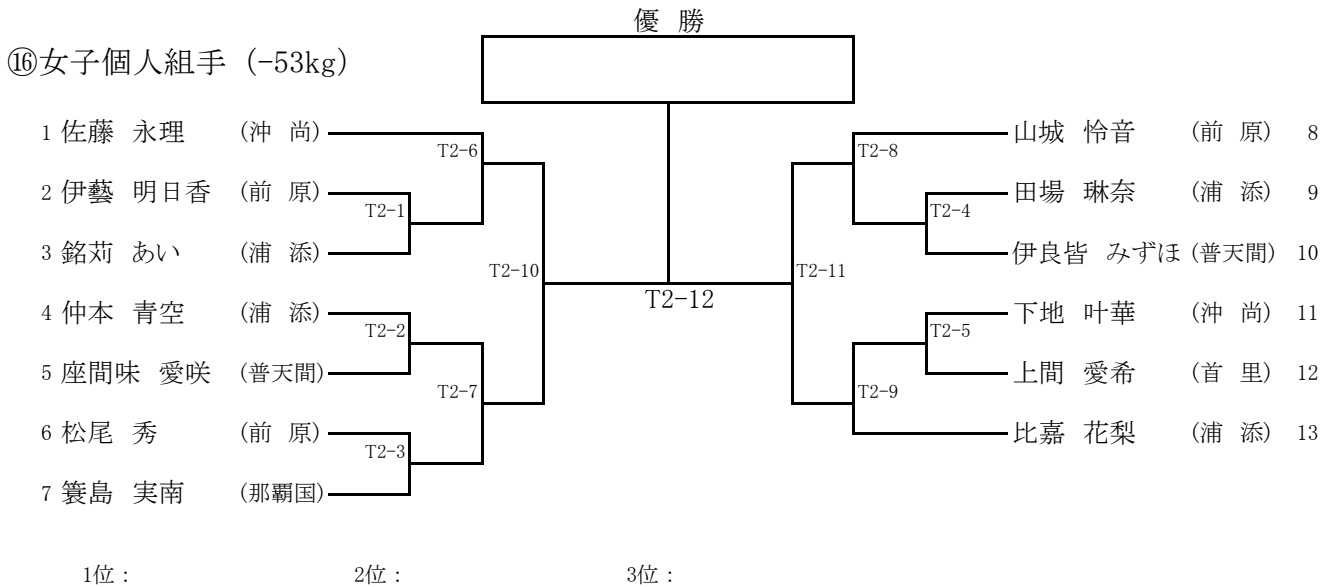
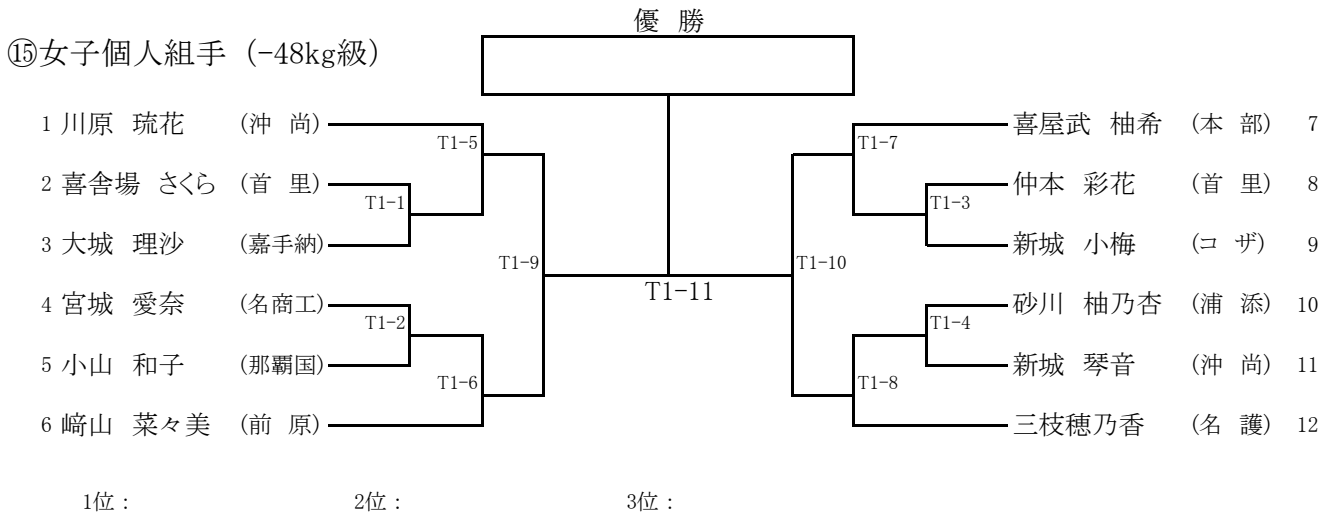



令和2年度 沖縄県高等学校新人体育大会 空手道競技

期日：令和2年10月19日(月)

会場：那覇市民体育館

⑱男子個人組手 (-55kg級)

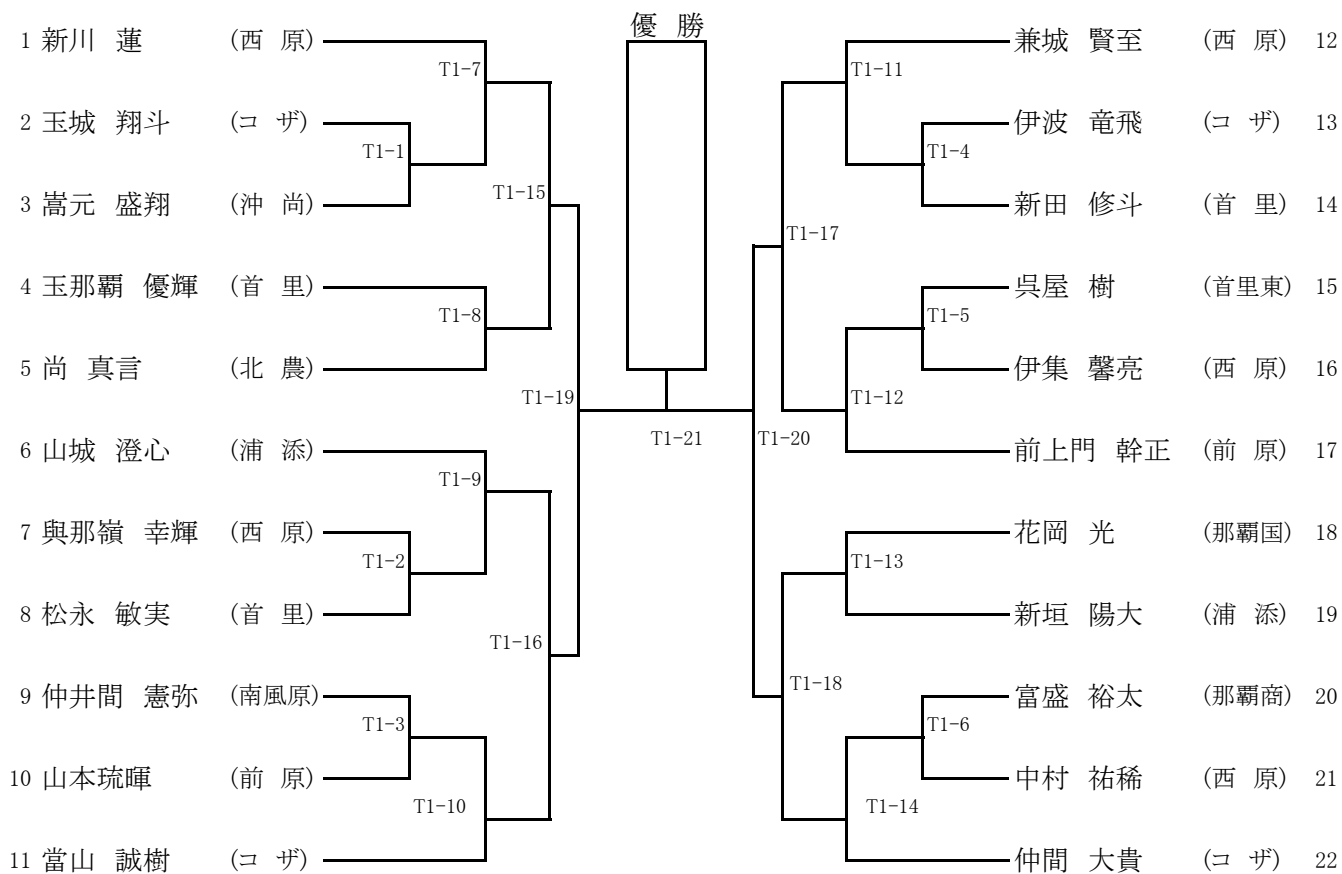

1位：

2位：

3位：

⑳男子個人組手 (-61kg級)

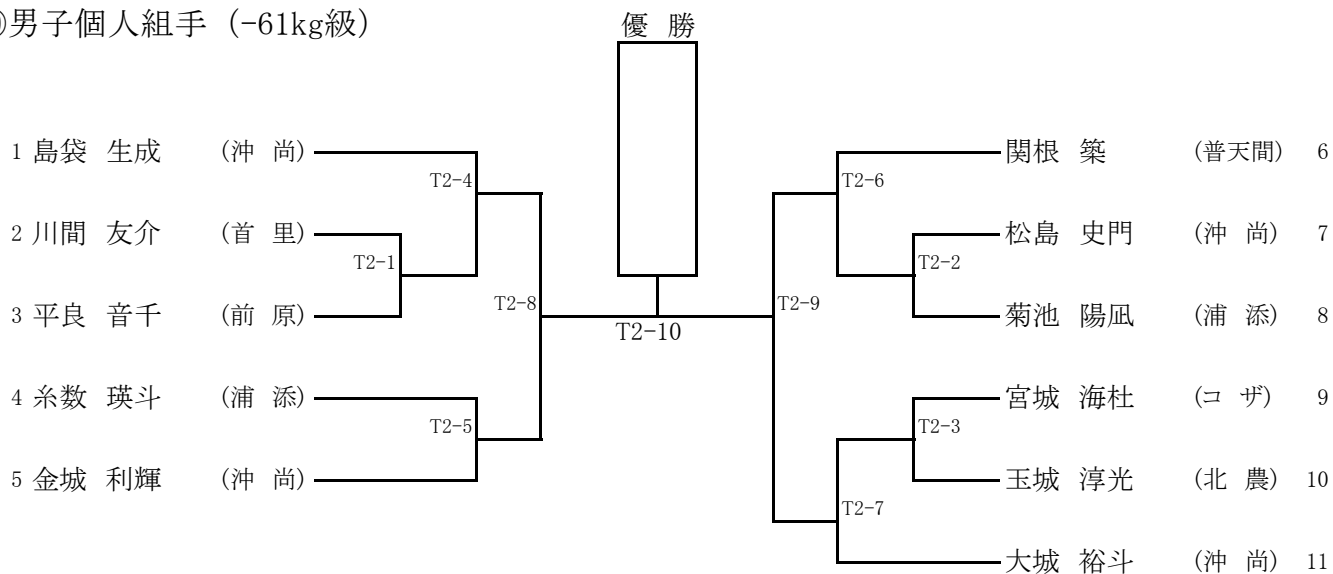

1位：

2位：

3位：

令和2年度 沖縄県高等学校新人体育大会 空手道競技

期日：令和2年10月19日(月)

会場：那覇市民体育館

⑳男子個人組手 (-68kg級)

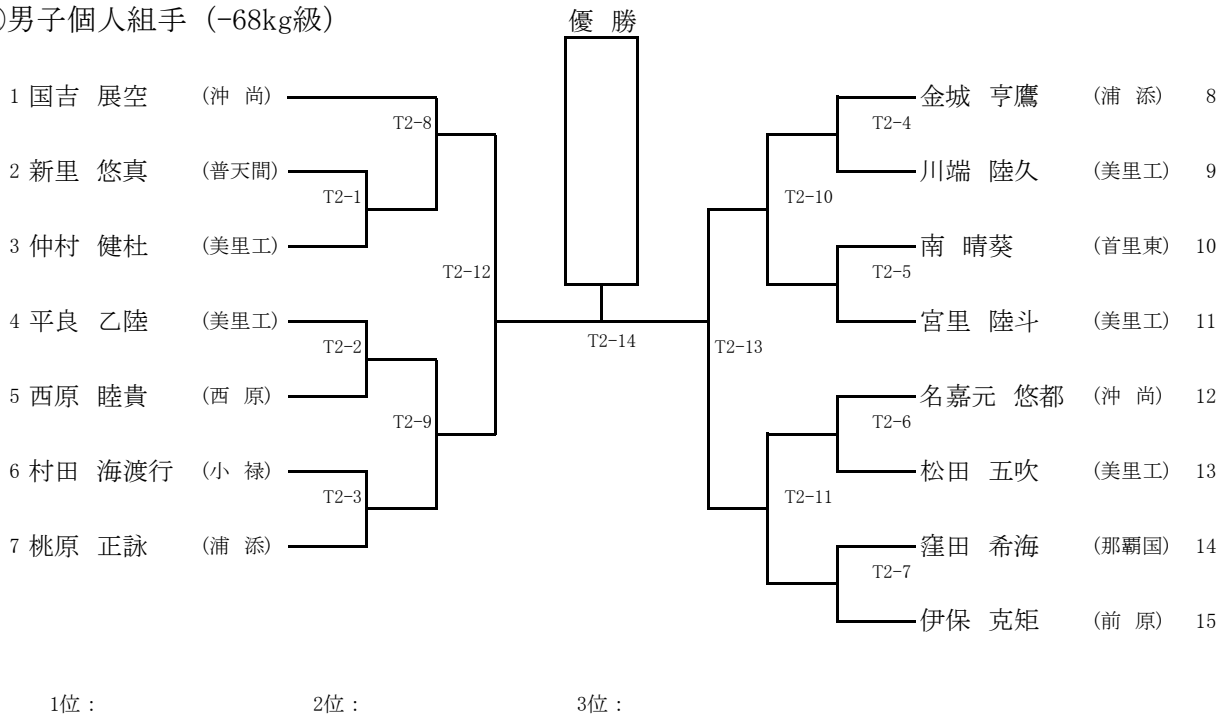

㉑男子個人組手 (-76kg級)

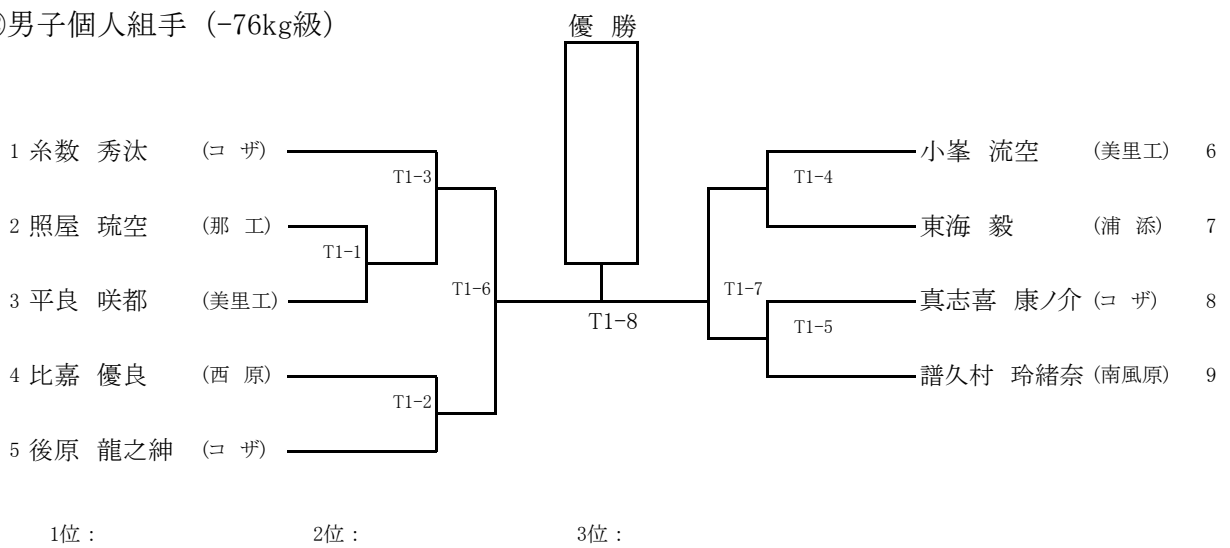

㉒男子個人組手 (+76kg)

