

女子団体

平成30年度沖縄県高等学校総合体育大会テニス競技

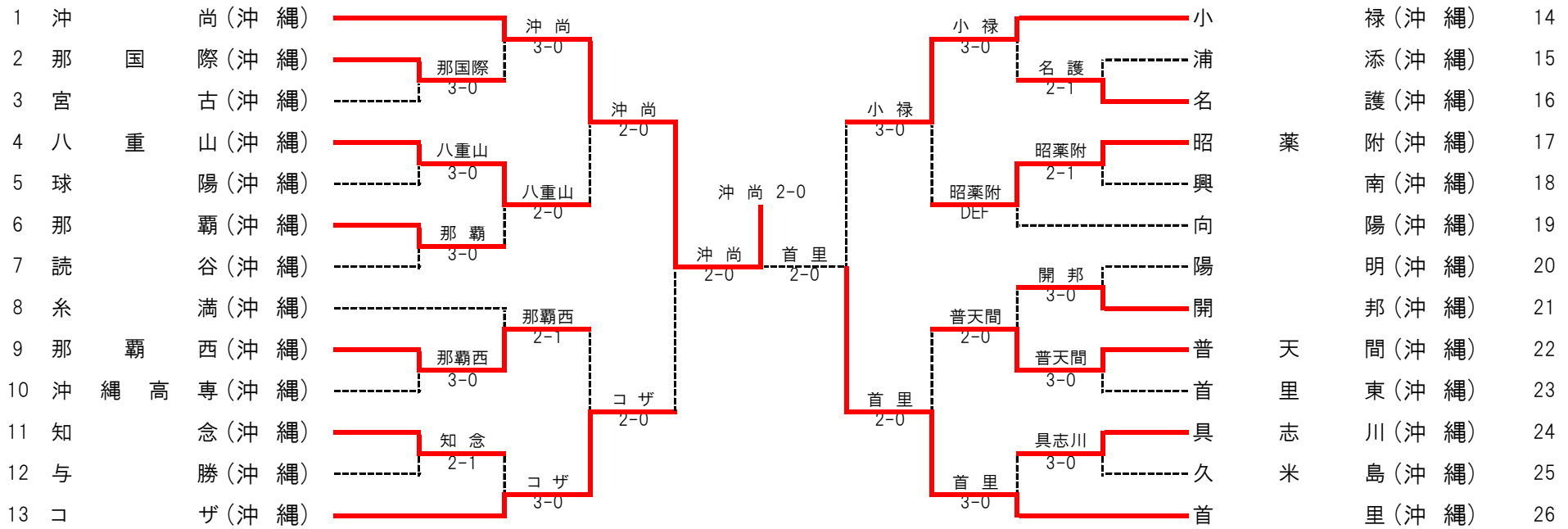

3 位 決 定 戦

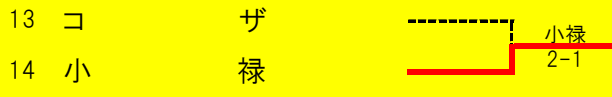

平成30年度沖縄県高等学校総合体育大会テニス競技

男子団体

SF1	1	沖尚	2-0	コザ	24
D		金城 政来 石嶺 海斗	70打切		宮城 舜 川中 和樹
S1		石川 清太	81		大城 寿喜
S2		仲間 舜	81		知念 朝也

SF2	26	沖工	1-2	那覇	48
D		桃原 玲雄 長嶺 大介	38		清山 涼介 吉野 亮
S1		馬上 廣貴	48		小波津 翔
S2		宮里 憲治	84		佐久田 祐希

FINAL	1	沖尚	2-0	那覇	48
D		大村 駿斗 石嶺 海斗	82		清山 涼介 吉野 亮
S1		奥村 龍太郎	82		佐久田 祐希
S2		金城 政来	63打切		新城 諒真

第2代表決定戦	24	コザ	2-1	那覇	48
D		宮城 舜 川中 和樹	9(3)8		清山 涼介 吉野 亮
S1		大城 寿喜	68		佐久田 祐希
S2		知念 朝也	84		新城 諒真

3位決定	24	コザ	2-0	沖工	26
D		饒辺 達斗 川中 和樹	78打切		桃原 玲雄 長嶺 大介
S1		宮城 舜	84		馬上 廣貴
S2		那覇 達也	82		宮里 憲治

女子団体

SF1	1	沖尚	2-0	コザ	13
D		平林 夏帆 高岡 鈴蘭	8-3		渡久地 葵葉 植村 美海
S1		藤永 笑子	8-3		赤嶺 桜
S2		山本 未来			鈴木 穂乃花

SF2	14	小禄	0-2	首里	26
D		金城 梨美 玉城 ちひろ	3-8		宮城 利佳 金城 ひかり
S1		比嘉 彩乃	1-8		安里 美優
S2		瀬名波 えみり	1-0打切		玉城 花梨

FINAL	1	沖尚	2-0	首里	26
D		高岡 鈴蘭 松本 祐華	8-4		玉城 花梨 金城 ひかり
S1		前田 優歩	8-8打切		安里 美優
S2		平林 夏帆	8-5		宮城 利佳

3位決定	13	コザ	1-2	小禄	14
D		渡久地 葵葉 植村 美海	4-8		金城 梨美 玉城 ちひろ
S1		赤嶺 桜	9-7		比嘉 彩乃
S2		鈴木 穂乃花	3-8		瀬名波 えみり

男子シングルス (1)

平成30年度沖縄県高等学校総合体育大会テニス競技

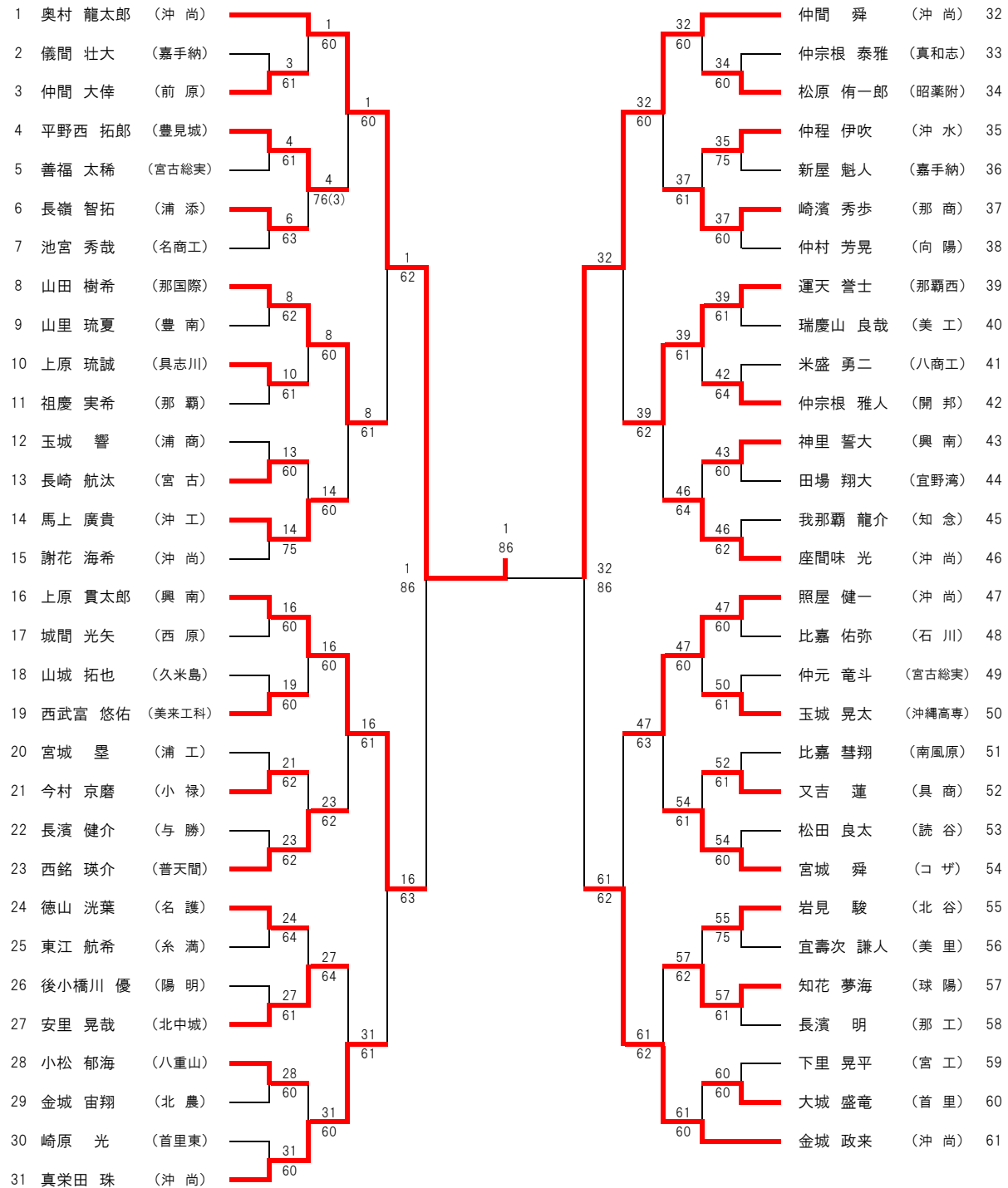

男子シングルス (2)

平成30年度沖縄県高等学校総合体育大会テニス競技

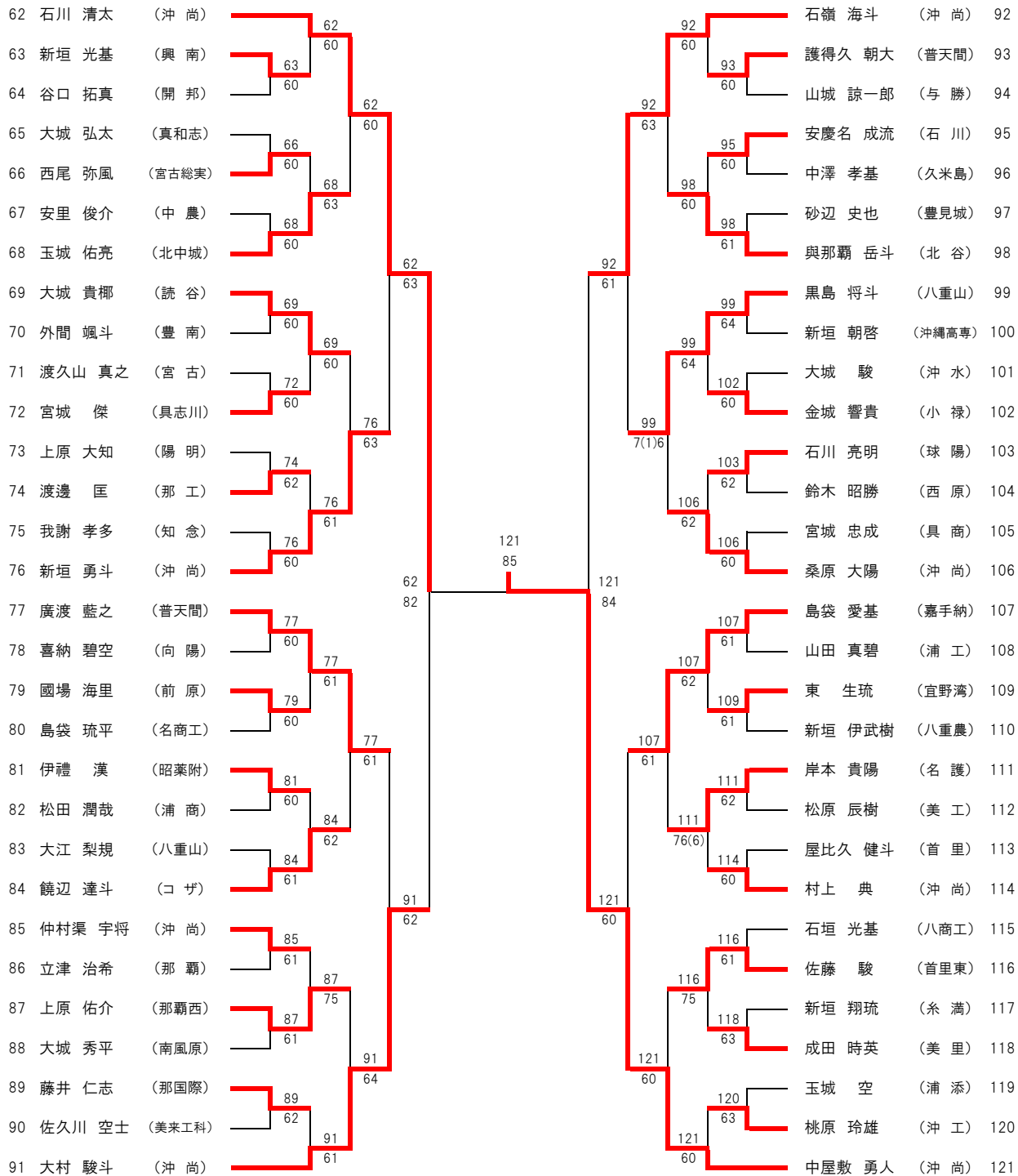

男子ダブルス (1)

平成30年度沖縄県高等学校総合体育大会テニス競技

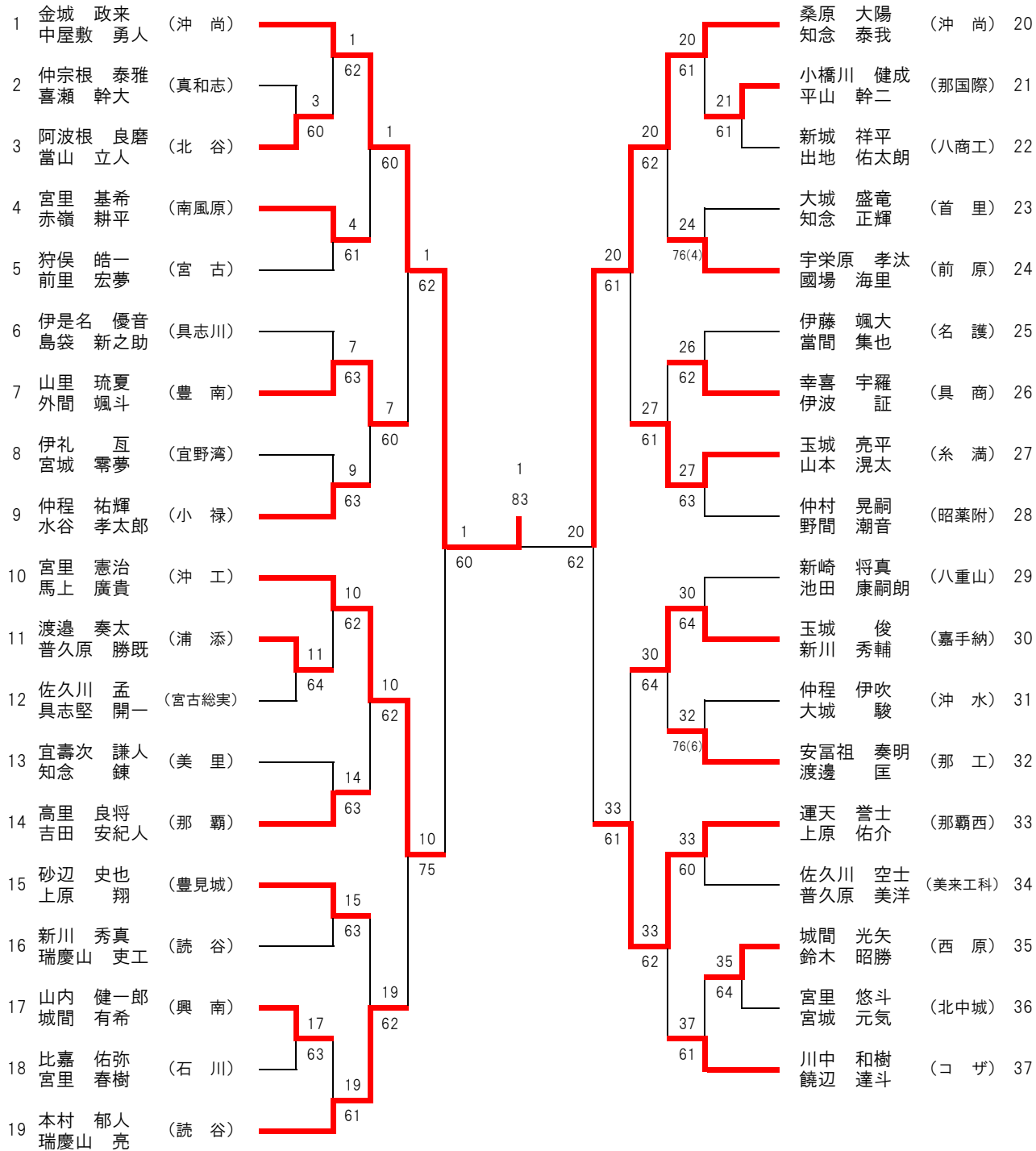

男子ダブルス (2)

平成30年度沖縄県高等学校総合体育大会テニス競技

38	真栄田 珠 座間味 光	(沖 尚)	38	我謝 桐吾 西銘 瑛介	(普天間)	57
39	池田 文仁 野崎 真平	(首里東)	39	宮城 忠成 松原 龍央	(具 商)	58
40	川満 孝平 高嶺 遼太	(豊 南)	40	湧上 朝陽 風間 光	(知 念)	59
41	我如古 陸斗 高良 亮太	(陽 明)	41	友利 健斗 上野 徹	(宮 古)	60
42	渡慶次 伊織 石原 昌悟	(球 陽)	42	西武當 悠佑 山川 翔也	(美来工科)	61
43	浜里 祐輝 安慶名 俊平	(宜野湾)	43	伊是名 瑞樹 佐久本弘太郎	(小 禄)	62
44	金城 辰樹 松本 秀哉	(西 原)	44	瑞慶山 良哉 松原 辰樹	(美 工)	63
45	與儀 巧実 上里 悠真	(那覇西)	45	松田 潤哉 玉城 響	(浦 商)	64
46	比嘉 涼介 川畑 雄飛	(向 陽)	46	饒波 和真 比嘉 将	(嘉手納)	65
47	知念 朝也 大城 寿喜	(コ ザ)	47	橘 椋太 徳嶺 零也	(普天間)	66
48	新盛 之拡 長嶺 開	(八重山)	48	田中 浩太 外間 準也	(沖 水)	67
49	石原 歩夢 石原 来夢	(沖 工)	49	新崎 広人 高江 怜臣	(沖縄高専)	68
50	新城 匡人 堀口 愛仁	(開 邦)	50	新垣 秀祐 大城 潤真	(糸 満)	69
51	比嘉 慧翔 糸満 盛龍	(南風原)	51	山城 諒一郎 長濱 健介	(与 勝)	70
52	宮城 涉 山崎 琉陽	(昭葉附)	52	金城 駿完 福里 龍	(八商工)	71
53	玉城 佑亮 仲宗根 諒	(北中城)	53	山田 真碧 仲西 涼	(浦 工)	72
54	新垣 翔琉 東江 航希	(糸 満)	54	西平 尚希 伊佐 隆正	(浦 添)	73
55	古川 晴都 諸喜田 啓斗	(首 里)	55	徳山 洸葉 岸本 貴陽	(名 護)	74
56	奥村 龍太郎 新垣 勇斗	(沖 尚)	56	那覇 達也 宮城 舜	(コ ザ)	75

男子ダブルス (3)

平成30年度沖縄県高等学校総合体育大会テニス競技

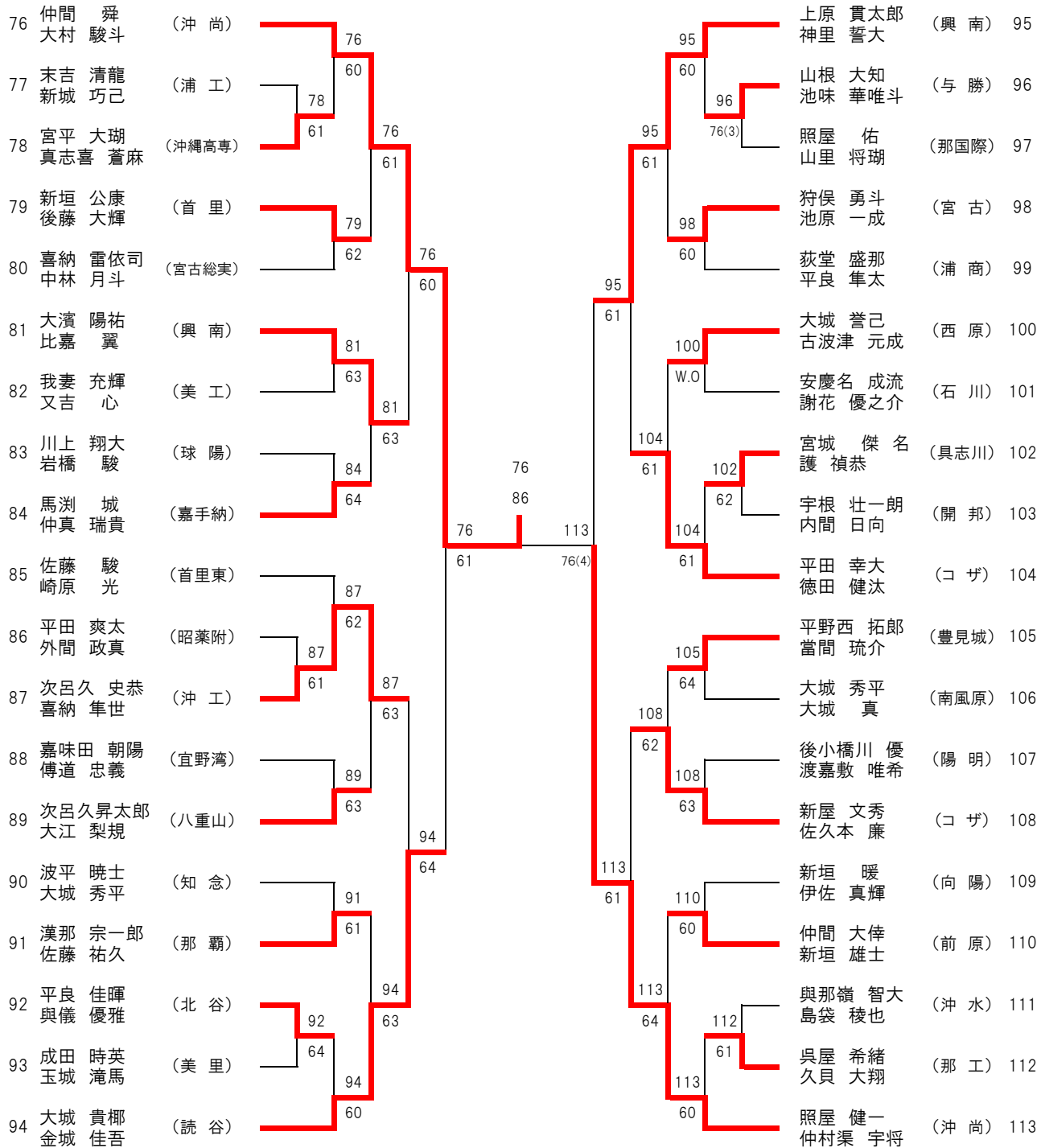

平成30年度沖縄県高等学校総合体育大会テニス競技

男子ダブルス 準決勝以降

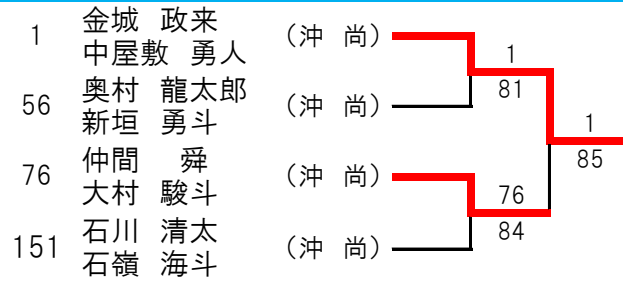

男子シングルス 準決勝以降

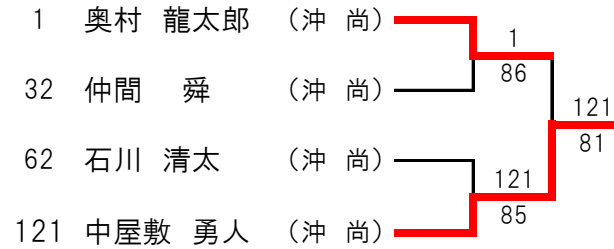

男子ダブルス 3位決定戦

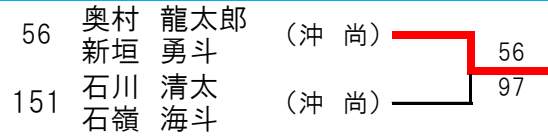

男子シングルス 3位決定戦

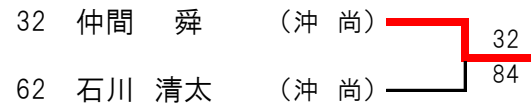

男子シングルス 5位決定戦

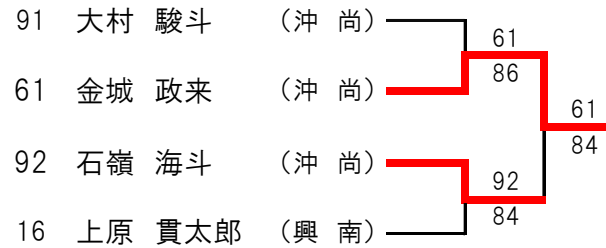

女子シングルス(1)

平成30年度沖縄県高等学校総合体育大会テニス競技

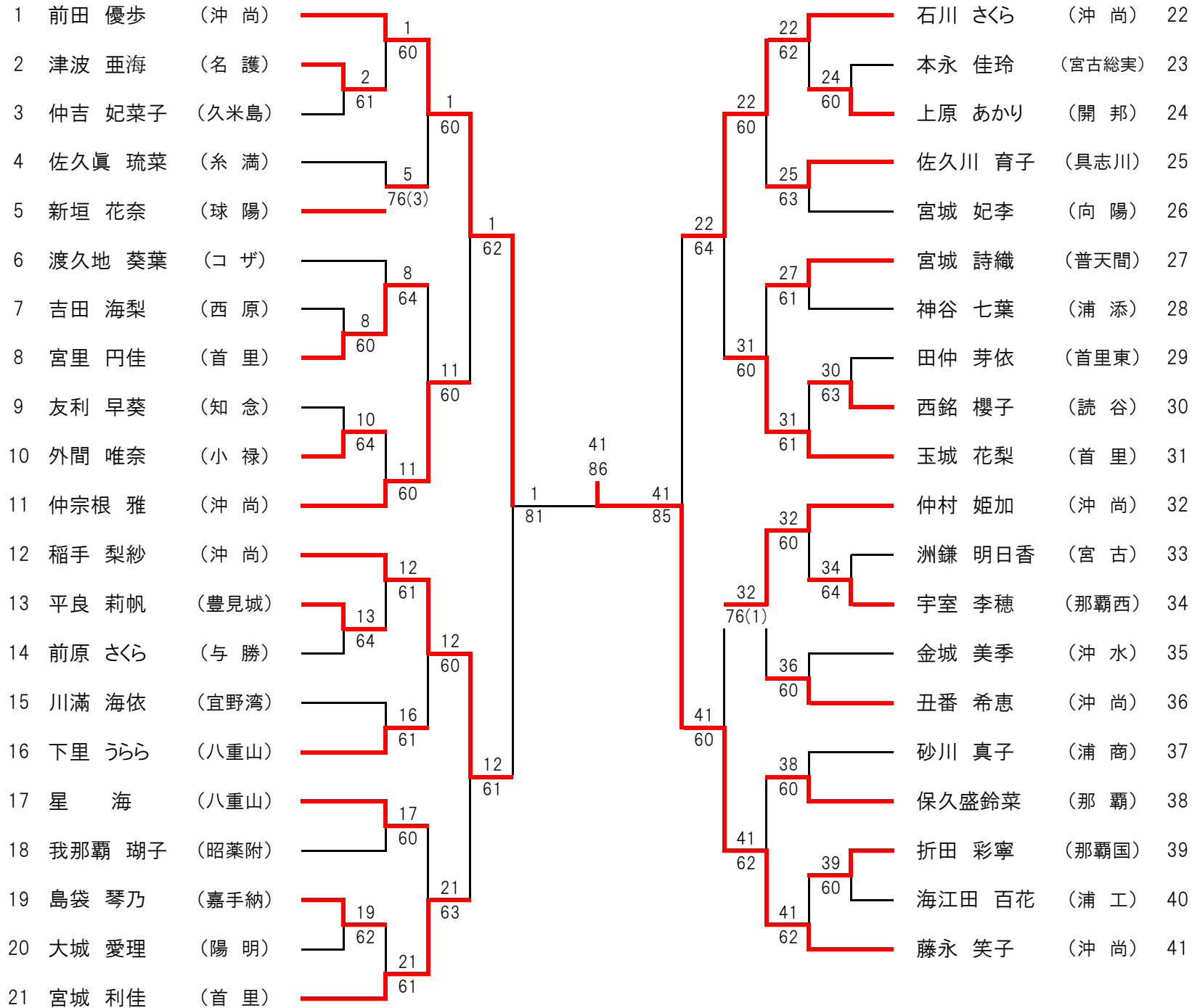

女子シングルス(2)

平成30年度沖縄県高等学校総合体育大会テニス競技

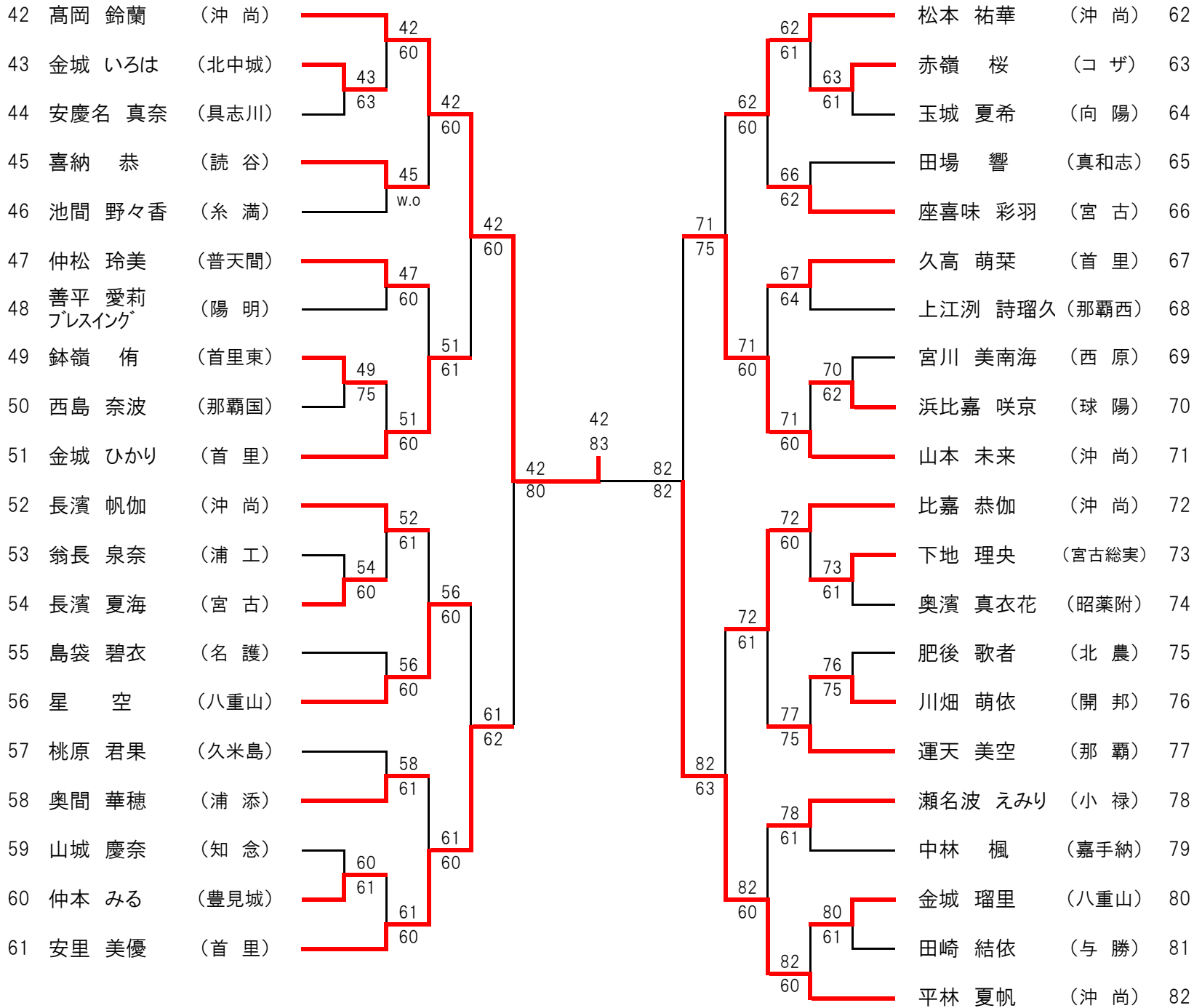

女子ダブルス (1)

平成30年度沖縄県高等学校総合体育大会テニス競技

1	前田 優歩 高岡 鈴蘭	(沖 尚)	1	22	安里 美優 玉城 花梨	(首 里)	22
2	松山 涼香 阿嘉 彩音	(那 覇)	2	61	津波 花音 伊波 鈴菜	(那覇国)	23
3	町田 咲紀 宮里 愛友香	(球 陽)	62	1	奥間 華穂 杉岡 未優	(浦 添)	24
4	赤嶺 桜 仲間 優莉	(コ ザ)	4	60	世嘉良 音巴 仲村 渠 明	(向 陽)	25
5	大城 穂乃香 與那覇 朱里	(読 谷)	60	1	金城 瑠里 下里 うらら	(八重山)	26
6	久高 萌菜 宮城 円佳	(首 里)	6	60	仲本 みる 平良 莉帆	(豊見城)	27
7	宮川 美南海 吉田 海梨	(西 原)	62	27	古堅 弥香子 崎原 涼花	(球 陽)	28
8	上原 夕奈 大城 三奈	(糸 満)	8	61	山城 きらり 横田 花音	(与 勝)	29
9	窪 優月 與儀 汐季	(久米島)	60	32	長濱 夏海 洲鎌 未空	(宮 古)	30
10	平原 美和子 仲間 美晴	(知 念)	10	61	大西 美穂 平川 さくら	(小 禄)	31
11	友利 早耶香 比嘉 彩乃	(小 禄)	60	1	渡久地 葵葉 植村 美海	(コ ザ)	32
12	玉城 ちひろ 金城 梨美	(小 禄)	11	84	丑番 希恵 楚南 桃子	(沖 尚)	33
13	大村 愛実 浦崎 美也子	(昭薬付)	63	22	山城 慶奈 友利 早葵	(知 念)	34
14	金城 奏夢 儀間 涼名	(浦 添)	12	97	安藤 由依 尾崎 琴音	(普天間)	35
15	宮城 心 金城 いろは	(北中城)	61	33	山内 キラリ 稲福 蒼南	(具志川)	36
16	古里 日向子 富山 杏梨	(向 陽)	15	60	島袋 碧衣 津波 亜海	(名 護)	37
17	富山 香鈴 西島 奈波	(那覇国)	60	36	田場 響 節田 弥霸須	(真和志)	38
18	稲福 璃瑚 仲里 茉莉	(首里東)	17	62	普久原 美音 仲本 芽生	(興 南)	39
19	宮城 萌里 宮里 侑佑	(那覇西)	61	40	陣内 野乃華 仲間 楓	(コ ザ)	40
20	上江洲 風香 瀧澤 空	(普天間)	20	43	稲福 奏 玉那覇 優香	(開 邦)	41
21	金城 ひかり 宮城 利佳	(首 里)	75	61	上原 涼代 玉那覇 璃音	(那覇西)	42
			21	60	稲手 梨沙 比嘉 恭伽	(沖 尚)	43

女子ダブルス (2)

平成30年度沖縄県高等学校総合体育大会テニス競技

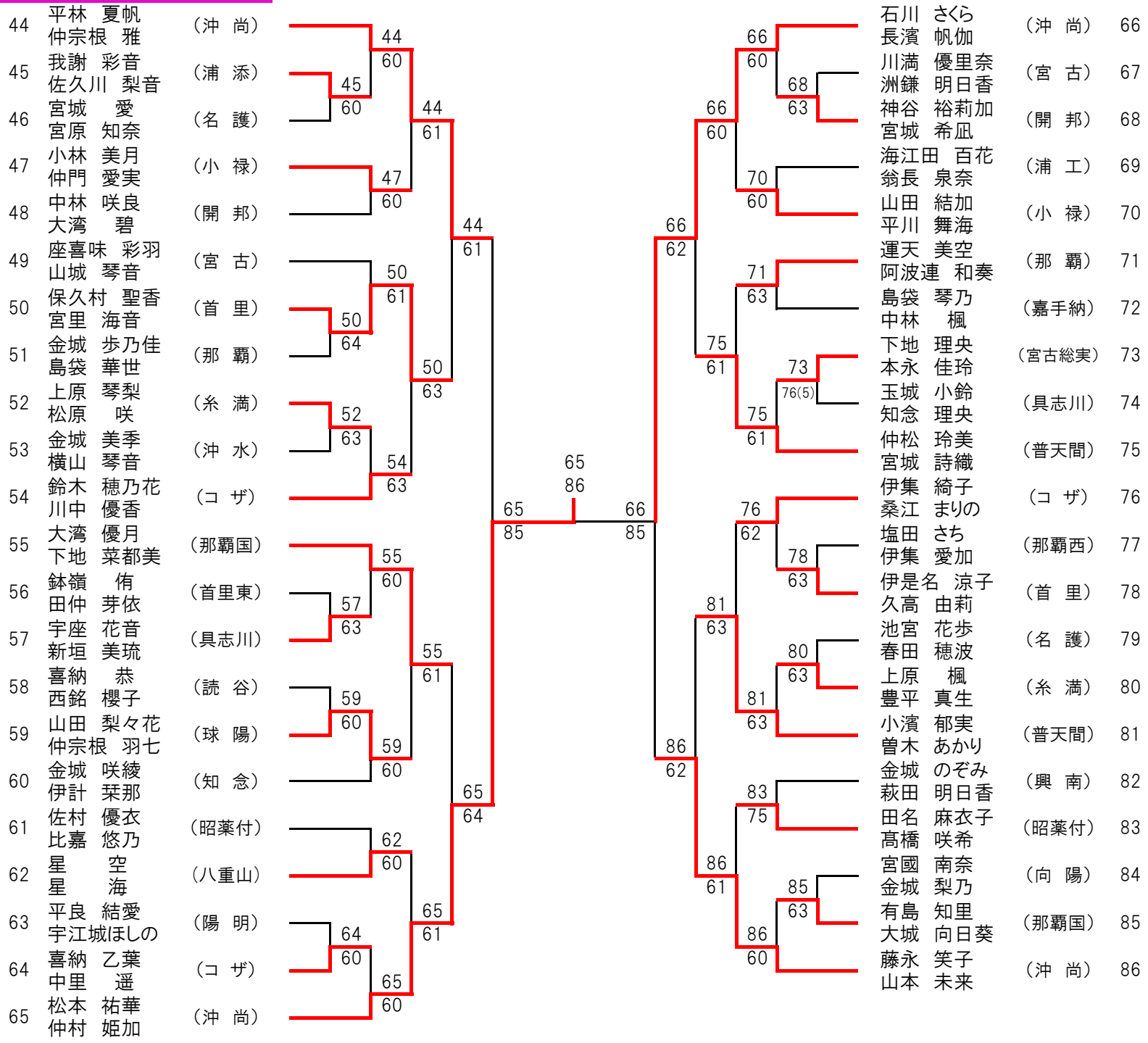

平成30年度沖縄県高等学校総合体育大会テニス競技

女子ダブルス 準決勝以降

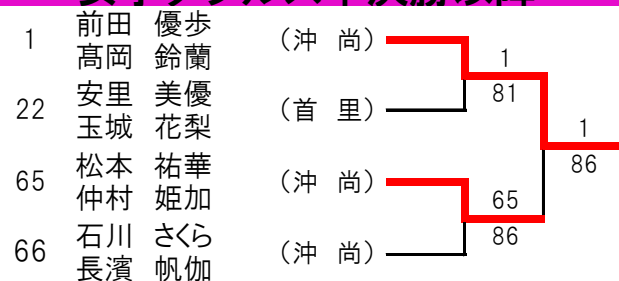

女子シングルス 準決勝以降



女子ダブルス 3位決定戦

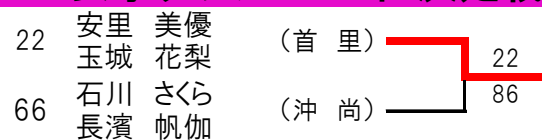

女子シングルス 3位決定戦



女子シングルス 5位決定戦

